

# TECHNICKÉ PARAMETRY VÝSTAVNÍCH HAL V AREÁLU VÝSTAVIŠTĚ – HOLEŠOVICE

TECHNICAL PARAMETERS OF THE EXHIBITION HALLS  
IN THE PRAGUE EXHIBITION GROUNDS - HOLEŠOVICE

## PRŮMYSLOVÝ PALÁC - PRAVÉ KŘÍDLO PALACE OF INDUSTRY - RIGHT WING

### VÝŠKOVÝ PROFIL / HEIGHT PROFILE

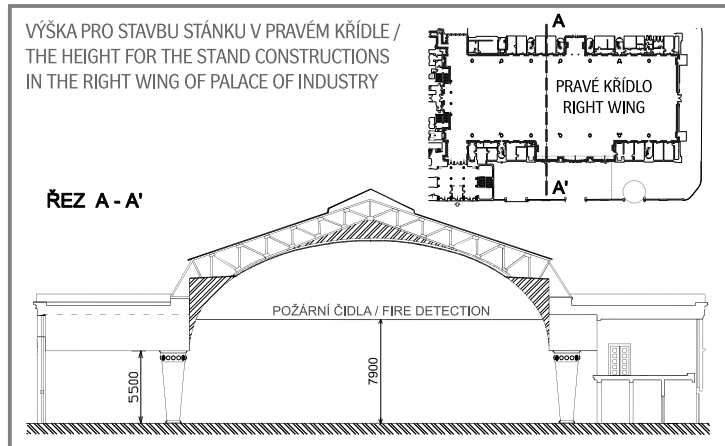

ROZMĚRY SLOUPŮ  
V PRAVÉM KŘÍDLE /  
COLUMN DIMENSIONS  
IN THE RIGHT WING  
OF PALACE OF INDUSTRY

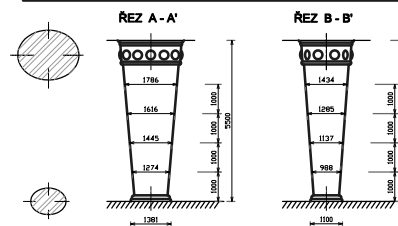
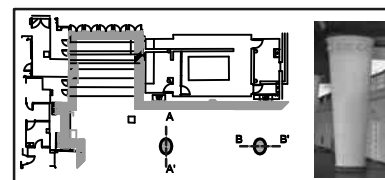

MAX. ZATÍŽENÍ PODLAHY /  
MAXIMUM LOAD OF THE FLOOR:  
**400 kg/m<sup>2</sup>/sqm**

### NÁVOZOVÁ VRATA / ENTRANCE GATE

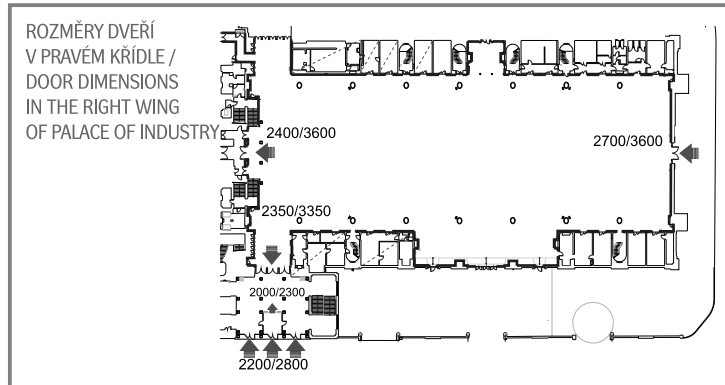

## STŘEDNÍ HALA MIDDLE HALL

### VÝŠKOVÝ PROFIL / HEIGHT PROFILE

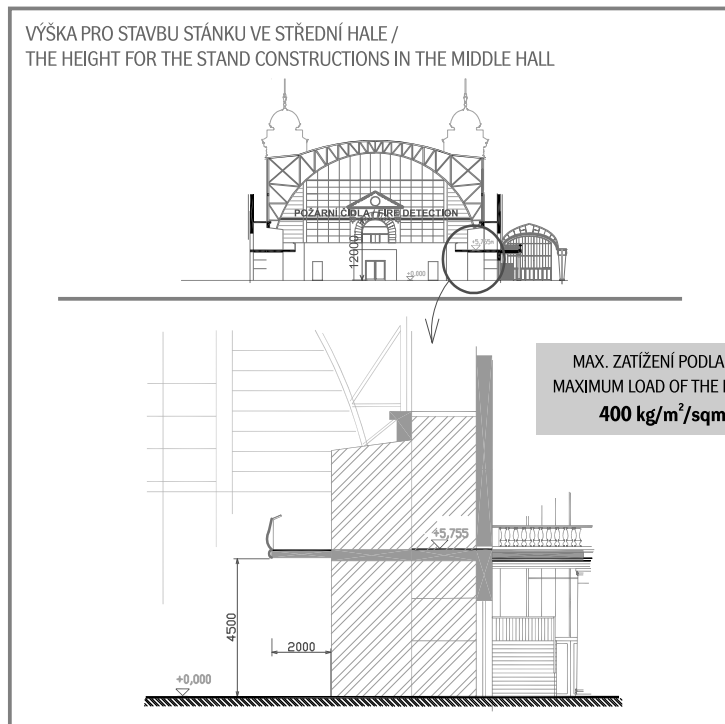

### NÁVOZOVÁ VRATA / ENTRANCE GATE

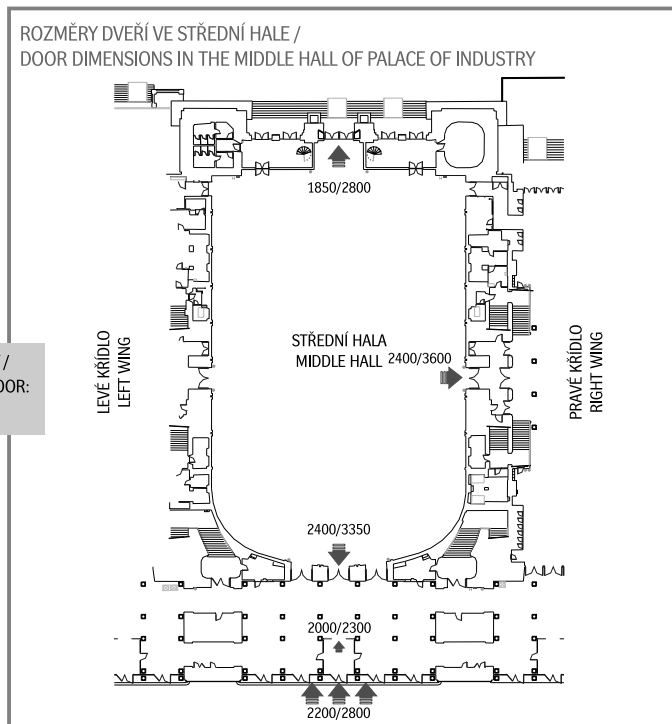

# TECHNICKÉ PARAMETRY VÝSTAVNÍCH HAL V AREÁLU VÝSTAVIŠTĚ – HOLEŠOVICE

TECHNICAL PARAMETERS OF THE EXHIBITION HALLS  
IN THE PRAGUE EXHIBITION GROUNDS - HOLEŠOVICE

## LEVÉ KŘÍDLO - PROZATÍMNÍ HALA / LEFT WING - SUBSTITUTE FOR LEFT WING

### VÝŠKOVÝ PROFIL / HEIGHT PROFILE

VÝŠKY PRO STAVBU STÁNKU V LEVÉM KŘÍDLE - PROZATÍMNÍ HALE /  
THE HEIGHT FOR THE STAND CONSTRUCTIONS IN THE  
SUBSTITUTE FOR LEFT WING OF PALACE OF INDUSTRY

#### ŘEZ A - A'

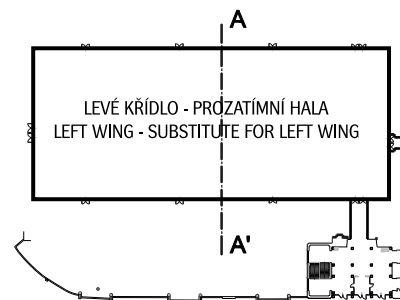
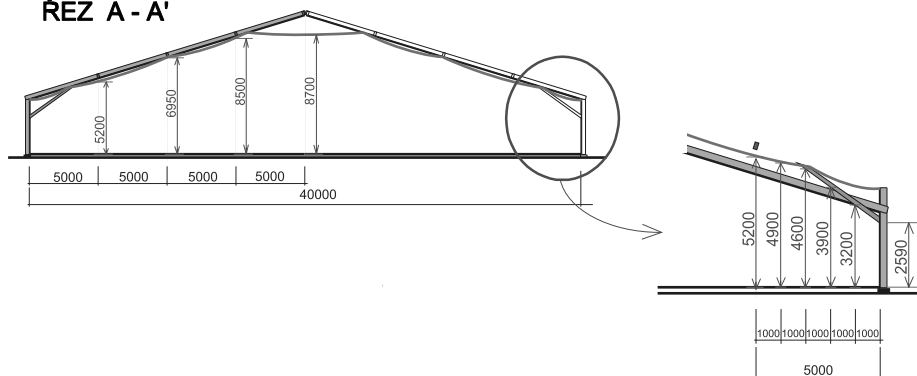

### NÁVOZOVÁ VRATA / ENTRANCE GATE

ROZMĚRY DVEŘÍ V LEVÉM  
KŘÍDLE (PROZATÍMNÍ HALE) /  
DOOR DIMENSIONS  
IN THE SUBSTITUTE  
FOR LEFT WING  
OF PALACE OF INDUSTRY

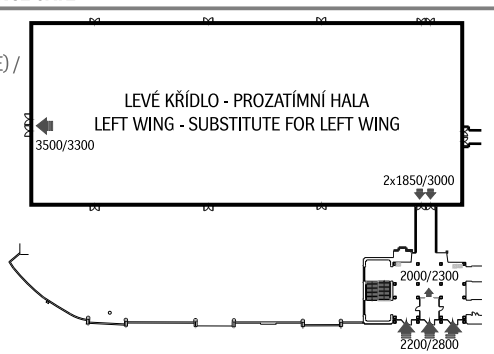

MAX. ZATÍŽENÍ PODLAHY /  
MAXIMUM LOAD OF THE FLOOR:  
**400 kg/m<sup>2</sup>/sqm**

## MONTOVANÁ HALA (PŘED PRŮMYSLVÝM PALÁCEM) MOBILE HALL (IN FRONT OF PALACE OF INDUSTRY)

### VÝŠKOVÝ PROFIL / HEIGHT PROFILE

VÝŠKY PRO STAVBU STÁNKU V MONTOVANÉ HALE /  
THE HEIGHT FOR THE STAND CONSTRUCTIONS IN THE MOBILE HALL

#### ŘEZ A - A'

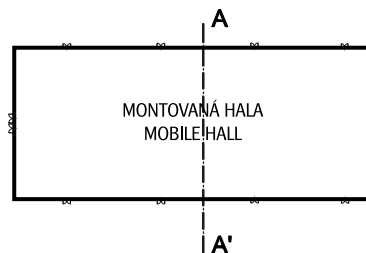
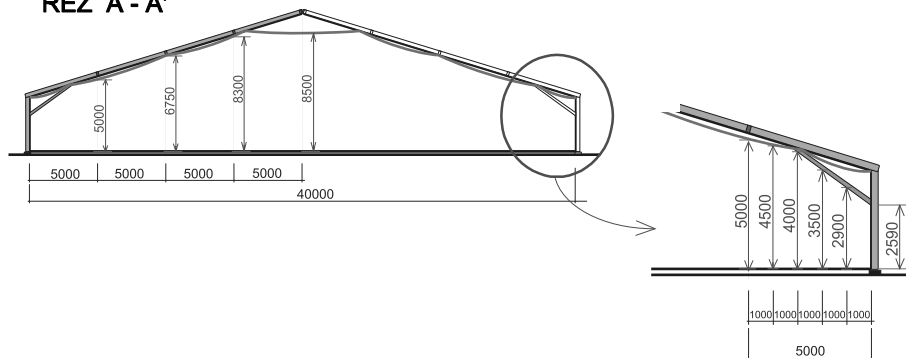

NÁVOZOVÉ DVEŘE – ROZMĚR 170x220 cm / ENTRANCE GATE – DIMENSION 170x220 cm

MAX. ZATÍŽENÍ PODLAHY /  
MAXIMUM LOAD OF THE FLOOR:  
**200 kg/m<sup>2</sup>/sqm**

# TECHNICKÉ PARAMETRY VÝSTAVNÍCH HAL V AREÁLU VÝSTAVIŠTĚ – HOLEŠOVICE

TECHNICAL PARAMETERS OF THE EXHIBITION HALLS  
IN THE PRAGUE EXHIBITION GROUNDS - HOLEŠOVICE

## KŘÍŽÍKOVY PAVILONY C, D (MALÉ) / KŘÍŽÍK'S PAVILIONS C, D (SMALL)

### VÝŠKOVÝ PROFIL / HEIGHT PROFILE

VÝŠKY PRO STAVBU STÁNKU V MALÉM KŘÍŽÍKOVĚ PAVILONU C, D  
THE HEIGHT FOR THE STAND CONSTRUCTIONS IN THE KŘÍŽÍK'S PAVILIONS C, D

#### ŘEZ A - A'

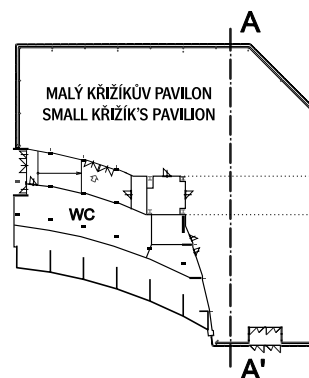
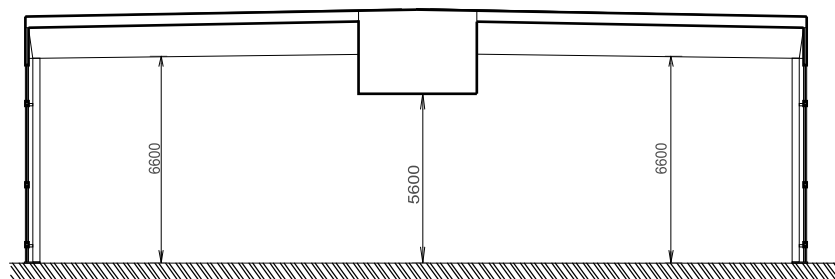

MAX. ZATÍŽENÍ PODLAHY /  
MAXIMUM LOAD OF THE FLOOR:  
**500 kg/m<sup>2</sup>/sqm**

### NÁVOZOVÁ VRATA / ENTRANCE GATE

ROZMĚRY DVEŘÍ V MALÉM KŘÍŽÍKOVĚ PAVILONU C, D /  
DOOR DIMENSIONS IN THE KŘÍŽÍK'S PAVILIONS C, D



# TECHNICKÉ PARAMETRY VÝSTAVNÍCH HAL V AREÁLU VÝSTAVIŠTĚ – HOLEŠOVICE

TECHNICAL PARAMETERS OF THE EXHIBITION HALLS  
IN THE PRAGUE EXHIBITION GROUNDS - HOLEŠOVICE

## KŘÍŽÍKOVY PAVILONY B, E (VELKÉ) / KŘÍŽÍK'S PAVILIONS B, E (BIG)

### VÝŠKOVÝ PROFIL / HEIGHT PROFILE

VÝŠKY PRO STAVBU STÁNKU VE VELKÉM KŘÍŽÍKOVĚ PAVILONU B, E /  
THE HEIGHT FOR THE STAND CONSTRUCTIONS IN THE KŘÍŽÍK'S PAVILIONS B, E

#### ŘEZ A - A'

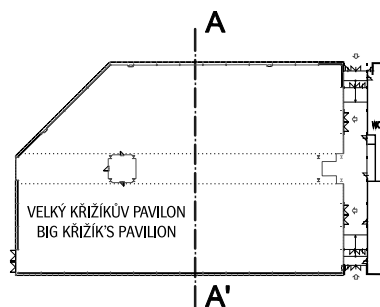
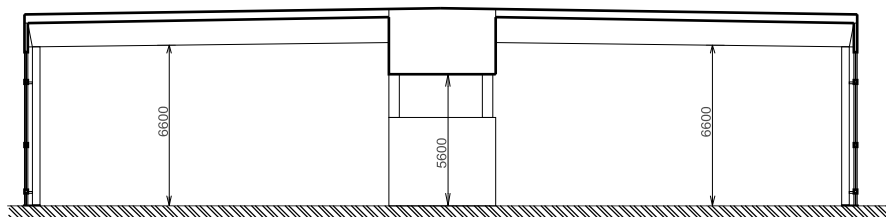

MAX. ZATÍŽENÍ PODLAHY /  
MAXIMUM LOAD OF THE FLOOR:  
**500 kg/m<sup>2</sup>/sqm**

### NÁVOZOVÁ VRATA / ENTRANCE GATE

ROZMĚRY DVEŘÍ VE VELKÉM KŘÍŽÍKOVĚ PAVILONU B, E /  
DOOR DIMENSIONS IN THE KŘÍŽÍK'S PAVILIONS B, E

